

DE

Bedienungsanleitung

WASCHMASCHINE

Bedienungsanleitung

OWM 15012 A1

ok.

52162511-00

KAPITEL-1: VOR DER INBETRIEBNAHME IHRER MASCHINE

- Richtige Verwendung.....6-7
- Allgemeine Warnhinweise..... 8-9-10-11
- Sicherheitshinweise12-13-14-15-16-17
- Verpackung und Umwelt 18
- Hinweise zum Energiesparen 19

KAPITEL-2: EINFÜHRUNG DER MASCHINE

- Allgemeines aussehen..... 20-21
- Technische Daten..... 22

KAPITEL-3: INSTALLATION DER MASCHINE

- Entfernen der Transportsicherungsschrauben 23-24-25
- Einstellung der FüÙe26-27
- Elektrischer Anschluss..... 28
- Wasseranschluss 29-30
- Anschluss des Wasserablaufs31

KAPITEL-4: EINFÜHRUNG DES BEDIENFELDES..... 32

- Waschmittelschublade33-34
- Programmschalter..... 35

KAPITEL-5: ERSTE VORBEREITUNGEN FÜR DAS WASCHEN

- Sortieren der wäsche 36-37
- Einlegen der Wäsche in die Maschine 38

- Einfügen von Waschmittel39
- Betrieb Ihrer Maschine 40-41-42
- Zusatzfunktionen43-44
- Start/pause-taste.....45
- Kindersicherung 46
- Programm ändern47
- Beenden eines programms 48
- Programm löschen.....49
- KAPITEL-6: PROGRAMMTABELLE 50-51-52-53-54-55-56**
- KAPITEL-7: REINIGUNG UND WARTUNG IHRER MASCHINE**
 - Warnung..... 57
 - Wasserzulauf-Filter 58
 - Pumpenfilter 59-60
 - Waschmittelschublade 61
- KAPITEL-8: SAUGHENEL STECKER / GEHÄUSE / TROMMEL...62**
- KAPITEL-9: BEHEBUNG VON KLEINEN FEHLERN63-64-65-66**
- KAPITEL-10: AUTOMATISCHE FEHLERMELDUNGEN UND WAS
GETAN WERDEN MUSS 67**
- KAPITEL-11: PRAKTISCHE INFORMATIONEN 68-69-70-71**
 - Erklärung des Energie-Labels und Energiesparen 72
 - Entsorgung Ihrer alten Maschine..... 73

• Lesen Sie unbedingt die Bedienungsanleitung.



• Ihre Maschine ist nur für den privaten Gebrauch in Privathaushalten vorgesehen. Verwendung für gewerbliche Zwecke wird bewirken, dass die Garantie erlischt.

• Lassen Sie Ihre Haustiere nicht in die Nähe der Maschine.

• Bitte überprüfen Sie vor der Installation die Verpackung Ihres Gerätes und die äußere Oberfläche der Maschine, nachdem die Verpackung entfernt worden ist. Betreiben Sie keine beschädigten Maschinen oder Maschinen mit geöffneter Verpackung.

• Lassen Sie Ihre Maschine nur von autorisierten Service-Unternehmen installieren. Jeder Eingriff auf Ihre Maschine von jemand anderem als die autorisierten Dienste wird bewirken, dass die Garantie erlischt.

• Ihre Maschine kann von Kindern über 8 Jahren, Personen mit eingeschränkten physischen, sensorischen oder geistigen Fähigkeiten oder mangelnder Erfahrung und Wissen verwendet werden, es sei denn, sie stehen unter Aufsicht oder sie erhalten ausführliche Anleitung zur Benutzung des Gerätes durch eine für ihre Sicherheit verantwortliche Person.

- Bitte verwenden Sie Ihre Maschine für die Wäsche, die durch den Hersteller auf dem Etikett als waschbar angegeben ist.

- **Bevor Sie Ihre Maschine zum ersten Mal benutzen, müssen Sie die Transportsicherungsschrauben entfernen. Die Maschine wird nicht richtig funktionieren, wenn die Transportsicherungsschrauben immer noch an ihrem Platz sind und dies wird Ihre Garantie ungültig machen.**

- Die Garantie Ihrer Maschine umfasst keine Schäden, die durch externe Faktoren verursacht werden (Überschwemmungen, Feuer, Nagetiere usw.).

- Bitte werfen Sie diese Bedienungsanleitung nicht weg und bewahren Sie es auf. Es könnte von Ihnen oder dem nächsten Benutzer benötigt werden.

Anmerkung: Die Eigenschaften der Maschine können sich beim gekauften Produkt unterscheiden.

- Die notwendige Umgebungstemperatur für den idealen Betrieb Ihrer Maschine ist 15-25 °.
 - Eingefrorene Schläuche können reißen und platzen. In Regionen, in denen die Temperatur unter Null ist, kann es sein, dass die elektronische Karte nicht sicher betrieben wird.
 - Achten Sie darauf, dass die Kleidungsstücke, die Sie in Ihre Maschine laden werden, keine Fremdstoffe (Nägel, Nadeln, Münzen, Feuerzeuge, Streichhölzer, Clips usw.) in ihren Taschen enthalten. Diese Fremdstoffe können Ihre Maschine beschädigen.
 - Bevor Sie anfangen Ihre Maschine zu verwenden, sollten Sie das nächstliegende autorisierte Service-Unternehmen anrufen und für die Installation, den Betrieb und die Nutzung Ihrer Maschine Hilfe anfordern.
- Es wird empfohlen, dass der erste Waschvorgang durchgeführt wird, indem in Fach Nummer 2 der Waschmittelschublade 1/2 Umfang Waschmittel hinzugefügt wird. Danach lassen Sie die Maschine ohne**

- Da Waschmittel und Weichspüler an der Luft zu festen Ablagerungen führen können, sollten Sie Waschmittel und Weichspüler immer direkt am Beginn des Waschgangs in die Waschladeschublade einfüllen.

- Es wird empfohlen, dass Sie Ihre Maschine vom Netz trennen und den Wasserzulaufhahn zu drehen, wenn Sie Ihre Maschine über eine längere Zeit nicht benutzen werden.

Sie sollten auch die Tür Ihres Gerätes offen lassen, um schlechte Geruchsbildung aufgrund von Feuchtigkeit zu verhindern.

- Es könnte ein bisschen Wasser in Ihrer Maschine zurückgeblieben sein, da während der Produktion Prüfungen und Tests zur Qualitätskontrolle durchgeführt werden.

Dies verursacht keine Schäden an Ihrer Maschine.

- Um eine Erstickungsgefahr zu verhindern bewahren Sie die Dokumententasche, die im inneren Ihrer Maschine mitgeliefert wurde und die Bedienungsanleitung enthält, außerhalb der Reichweite von Kindern und Babys auf.

- Halten Sie kleine Teile des Dokuments fern von der Reichweite von Kindern und Babys.

- Verwenden Sie die Vorwaschprogramme nur für sehr schmutzige Wäsche.

- Öffnen Sie niemals bei laufender Maschine die Waschmittelschublade.



- Im Falle einer Störung, ziehen Sie den Netzstecker und drehen Sie als erstes den Wasserhahn zu. Versuchen Sie niemals das Gerät selbst zu reparieren, sondern wenden Sie sich an den nächstliegenden autorisierten Service-Unternehmen.

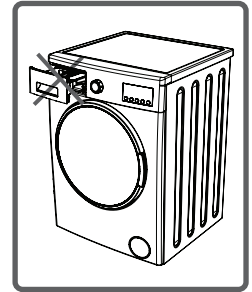

- Sie sollten Ihre Maschine nicht mit so viel Wäsche beladen, so dass die im Waschprogramm oder Trocknungsprogramm, das Sie gewählt haben, angegebene maximale Wäschemenge überschritten wird.



- Öffnen Sie niemals mit Gewalt die Tür, wenn die Maschine läuft.

- Waschen von Wäsche mit Mehl beschmutzt, kann Ihrer Maschine Schaden. Waschen sie keine Wäsche, die mit Mehl beschmutzt ist.

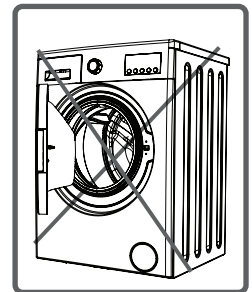

- Bitte die Herstellerangaben über den Einsatz eines Weichspüler oder ähnliche Produkte, die Sie in Ihrer Maschine verwenden, beachten.
- Bitte installieren Sie Ihre Maschine an einem Ort, wo die Tür vollständig geöffnet werden kann.
(Installieren Sie Ihre Maschine nicht an Orten, wo die Tür nicht vollständig geöffnet werden kann)
- Installieren Sie Ihr Gerät an Orten, die belüftet werden können und eine ständige Luftzirkulation haben.

Sie müssen diese Hinweise unbedingt lesen. So können Sie sich selbst oder Ihre Verwandten vor tödlichen Verletzungen und Gefahren schützen.



VERBRÜHUNGS-/ VERBRENNUNGSGEFAHR !



Berühren Sie den Ablaufschlauch oder das Wasser, das während des Entleerungsvorgangs entleert wird nicht, da das Gerät beim Betrieb hohe Temperaturen erreichen kann.

LEBENSGEFAHR WEGEN STROMSCHLAG



• Verwenden Sie keine Mehrfachstecker oder Verlängerungskabel.

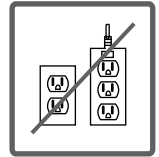

• Beschädigte Netzstecker oder Netzstecker mit zerrissenen Kabeln nicht anschließen.

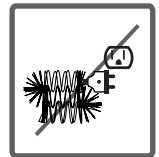

• Handhaben Sie den Netzstecker niemals am Kabel wenn Sie es aus der Steckdose ziehen möchten. Halten Sie das Kabel immer am Stecker fest.

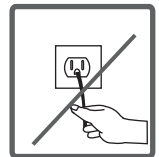

• Um elektrische Schläge zu vermeiden, dürfen Sie den Netzstecker niemals mit nassen Händen aus- oder einstecken.

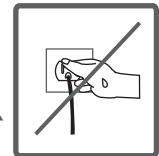

• Berühren Sie das Gerät niemals, wenn Ihre Hände oder Füße nass oder feucht sind.



• Bei Störungen am Netzkabel, rufen Sie als Unterstützung den nächstgelegenen autorisierten Service-Unternehmen.

ÜBERSCHWEMMUNGSGEFAHR



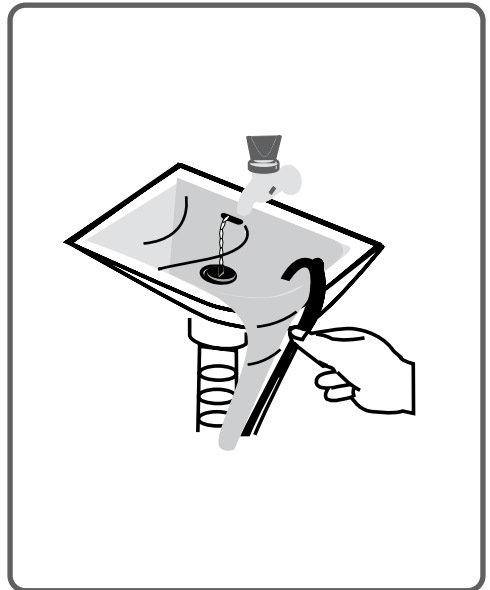
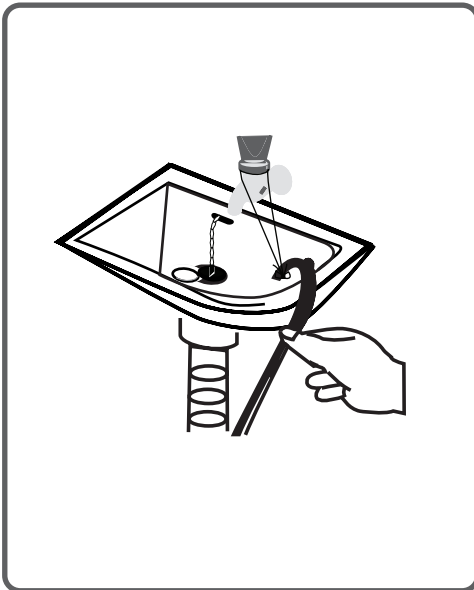

- Überprüfen Sie, ob das Wasser schnell fließt oder gar nicht fließt, bevor Sie den Ablaufschlauch an die Spüle aufhängen.
- Treffen Sie die nötigen Maßnahmen, um das Verrutschen des Schlauchs zu verhindern.
- Die Rückstoßkraft eines Schlauchs, das nicht entsprechend angebracht wurde, kann den Schlauch vom Platz an der Spüle wo es aufgehängt ist, bewegen. Ergreifen Sie Maßnahmen, um zu verhindern, dass der Stecker der Spüle das Loch verdeckt.



BRANDGEFAHR



- Bewahren Sie keine leicht entzündlichen oder brennbaren Flüssigkeiten in der Nähe der Maschine auf.
- Der Schwefel in Lackentfernungsmaterialien können Korrosion verursachen. Benutzen Sie deswegen niemals Lackentfernungsmaterialien in Ihrer Maschine.
- Verwenden Sie keine Produkte in Ihrer Maschine, die Lösungsmittel enthalten (wie Wasch-Gas)  
- Entfernen Sie beim Laden Ihrer Maschine alle Gegenstände in den Taschen Ihrer Wäsche (Nadeln, Büroklammern, Feuerzeuge, Streichhölzer usw.).

Brand-und Explosionsgefahr kann auftreten.

STURZ-UND VERLETZUNGSGEFAHR



- Steigen Sie sich nicht auf Ihre Maschine. Die obere Platte Ihrer Maschine kann brechen und Sie könnten verletzt werden.
- Ordnen Sie den Schlauch, das Kabel und die Verpackung Ihres Gerätes während der Installation. Sie könnten stolpern und fallen.
- Stellen Sie Ihre Maschine nicht auf den Kopf oder auf die Seite.
- Heben Sie Ihre Maschine nicht, indem Sie sie an den Extrudierteilen handhaben (Waschmittelschublade, Tür). Diese Teile könnten beschädigt werden und Sie verletzen.
- Es besteht Stolper- und Verletzungsgefahr, wenn Materialien wie Schläuche und Kabel nach der Installation Ihrer Maschine nicht korrekt verstaut sind.

Die Maschine muss von 2 oder mehr Personen getragen werden.



KINDERSICHERHEIT

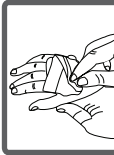

- Lassen Sie Kinder ohne Aufsicht nicht in die Nähe der Maschine. Kinder könnten sich in die Maschine einsperren und dies kann lebensgefährlich werden.
- Die Glastür und Maschinenoberfläche kann während des Betriebs Ihrer Maschine sehr heiß sein. Es ist wichtig, dass Kinder die Maschine nicht berühren, da es ihre Haut verletzen kann. 
- Halten Sie Verpackungsmaterial von Kindern fern.
- Wenn Waschmittel und andere Waschhilfsmittel verschluckt werden können Vergiftungen auftreten und bei Kontakt mit den Augen oder der Haut, können Hautreizungen auftreten. Bewahren Sie die Putzmittel an einem Platz, wo die Kinder sie nicht erreichen können.

Entfernung von Verpackungsmaterialien

Verpackungsmaterialien schützen Ihre Maschine vor Schäden, die beim Transport auftreten können. Verpackungsmaterialien sind recycelbar und schaden der Umwelt nicht.

Recycling-Material bietet sowohl Rohstoff-Einsparung und Abnahmen von Abfällen.

Entfernen der alten Maschine

Werfen Sie deswegen Ihre alten Geräte, die Sie nicht benutzen nicht in den Abfall.



Stellen Sie sicher, dass die Teile von Ihren alten elektronischen oder elektrischen Geräten wiederverwendet werden, indem sie bei Ihrem lokalen Wertstoffhof abgegeben werden.

Bitte stellen Sie sicher, dass für die Sicherheit von Kindern, Ihre alten Geräte an einem geeigneten Ort aufbewahrt werden, bis sie außerhalb des Hauses gebracht werden.

Einige wichtige Informationen um mehr Effizienz aus Ihrer Maschine zu gewinnen:

- Sie sollten Ihre Maschine nicht mit so viel Wäsche beladen, so dass die im Waschprogramm oder Trocknungsprogramm, das Sie gewählt haben, angegebene maximale Wäschemenge überschritten wird. Ihre Maschine wird sparsamer betrieben.
- Nicht Verwendung der Vorwäsche-Funktion für normale und leicht verschmutzte Wäsche, wird Strom und Wasser sparen.

Bedienfeld

Obere Platte

Waschmittelfach

Tür

Pumpenfilterabdeckung

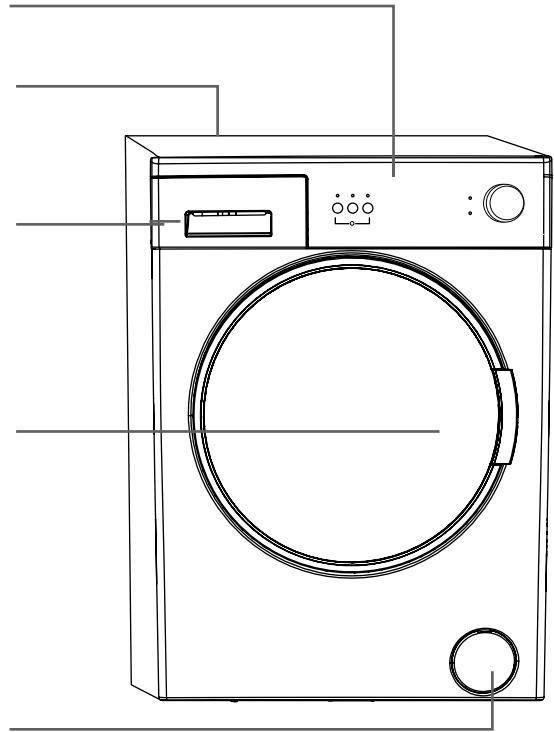

Transportsicherungsschrauben

Wassereinlassventil

Ablaufschlauch

Netzkabel

Transportsicherungsschrauben

Transportsicherungsschrauben

Transportsicherungsschrauben

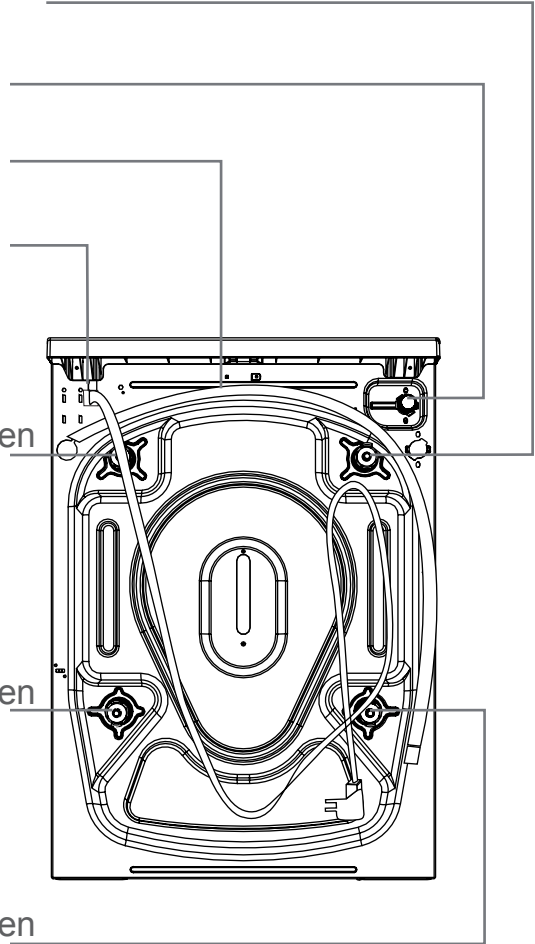

Betriebsspannung/Frequenz (V/Hz)	(220-240) V~/50Hz
Gesamtstrom (A)	10
Wasserdruck (Mpa)	Maximum: 1 Mpa Minimum : 0.1 Mpa
Gesamtleistung (W)	2100
Maximale Waschkapazität (Trock- enwäsche) (kg)	5
Schleuderdrehzahl (U/min)	1000
Abmessungen	15
(Höhe x Breite x Tiefe) (mm)	845 x 597 x 497



Vor Inbetriebnahme des Gerätes, müssen Sie die Transportsicherungsschrauben an der Rückseite der Maschine entfernen.

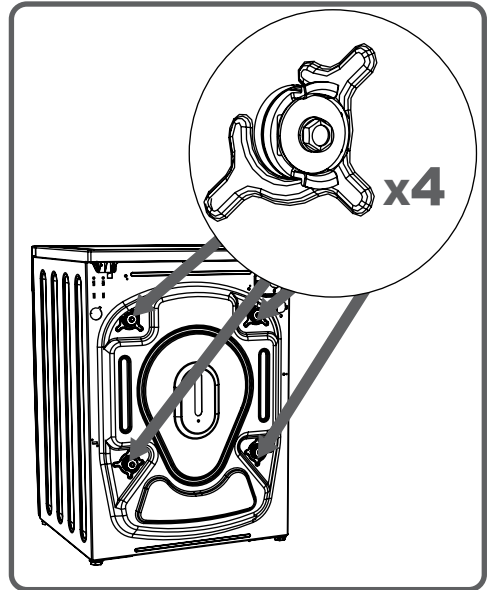

Die Transportsicherungsschrauben sollten mit einem passenden Schraubenschlüssel durch Drehen gegen den Uhrzeigersinn gelöst werden.

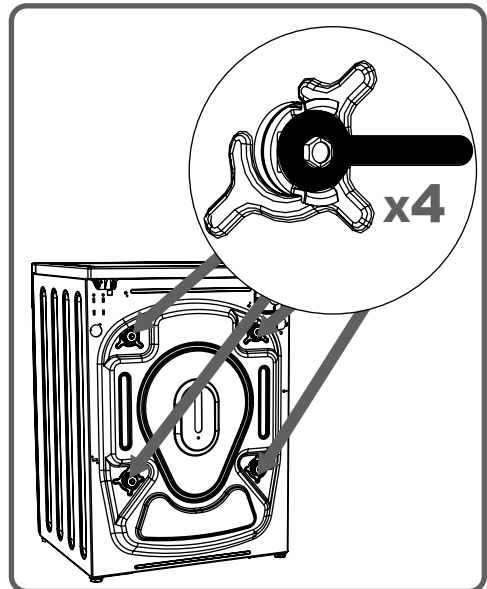

Die Transportsicherungsschrauben sollten dann herausgezogen werden.

Setzen Sie die Kunststoff-
offkappen der Transportsicherungsschrauben, die sich im Zubehörbeutel befinden, in die Lücken, die durch die Transportsicherungsschrauben entstanden sind.

Die entfernten Transportsicherungsschrauben sollten zur Wiederverwendung aufbewahrt werden, wenn die Maschine wieder transportiert werden muss, z.B. bei Umzug.

ANMERKUNG: Bevor Sie Ihre Maschine zum ersten Mal benutzen, müssen Sie die Transportsicherungsschrauben entfernen. Fehler, die durch Nichtbeachtung dieser Anweisung entstehen, sind nicht von der Garantie gedeckt.

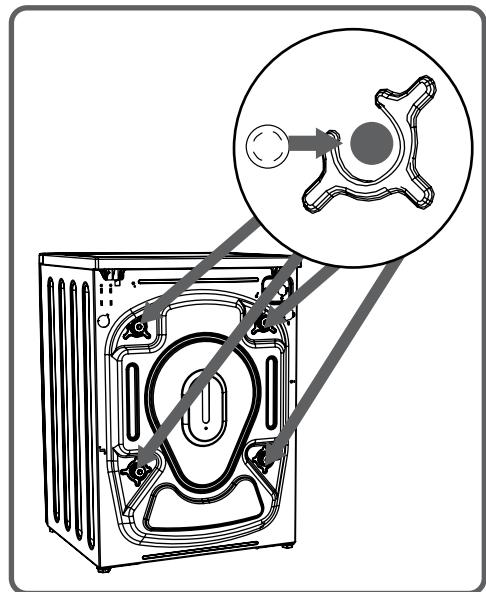
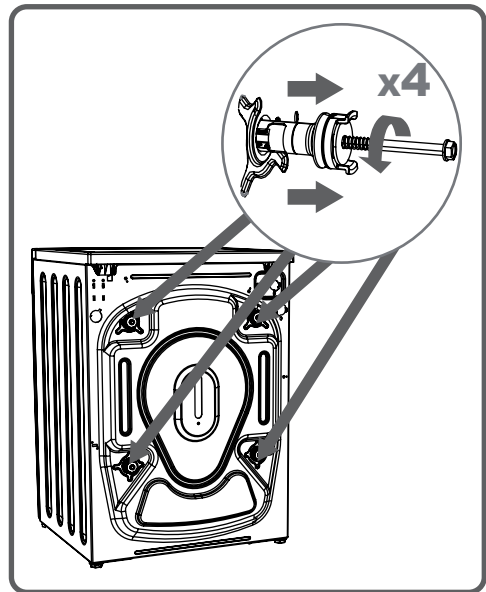

EINSTELLUNG DER FÜSSE

- Installieren Sie Ihre Maschine nicht auf Teppiche oder ähnliche Oberflächen, die die Belüftung von unten blockieren.
- Um einen ruhigen und vibrationsfreien Betrieb der Maschine sicherzustellen, muss sie auf einem rutschfesten und stabilen Untergrund aufgestellt werden.
- Sie können das Gleichgewicht Ihrer Maschine durch die verstellbaren Füße einstellen.
- Lösen Sie die Kunststoff-Einstellmutter.

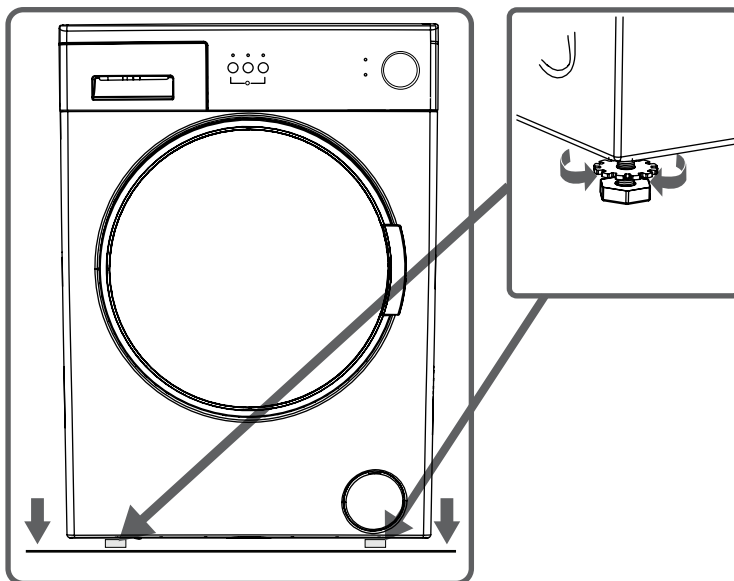

- Stellen Sie die FüÙe durch Verdrehen höher oder niedriger ein.
- Ziehen Sie die Kunststoffmutter, nachdem das Gleichgewicht eingestellt ist.

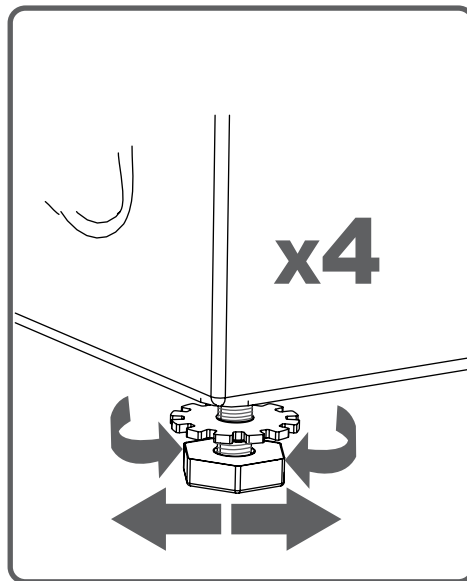

- Legen Sie niemals Karton, Holz oder ähnliche Materialien unter die Maschine, wenn Sie Unebenheiten im Boden ausgleichen wollen.



- Achten Sie darauf, dass Sie beim Reinigen des Bodens unter der Maschine die Einstellung der Standfüße nicht verstellen.

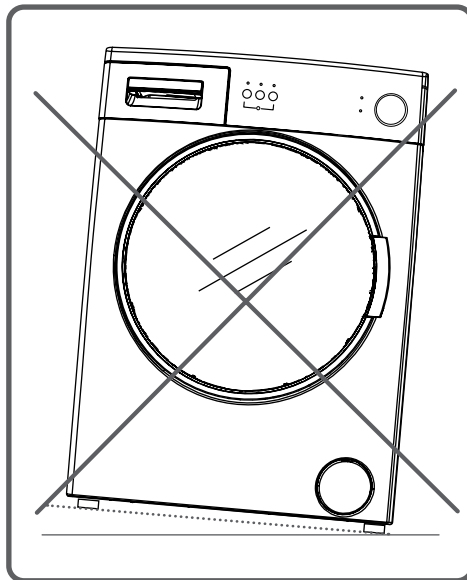

- Ihre Waschmaschine ist für 220-240V und 50 Hz eingestellt.

- Das Netzkabel Ihrer Waschmaschine ist mit einem speziellen geerdeten Netzstecker ausgestattet.

Dieser Stecker muss an eine geerdete Steckdose mit 10 Ampere angeschlossen werden.

Der Stromwert der Sicherung der Leitung, an die dieser Stecker angeschlossen wird, muss ebenfalls 10 Ampere betragen. Wenn Sie keine geeignete Steckdose haben, lassen Sie eine solche von einem qualifizierten Elektriker installieren.

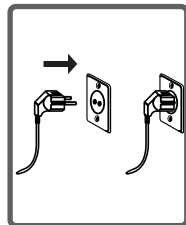

- Wir übernehmen keinerlei Haftung für Schäden, die durch Verwendung an nicht geerdeten Steckdosen entstehen können.

ANMERKUNG: Der Betrieb der Maschine mit zu niedriger Spannung verringert die Lebensdauer und Leistung Ihrer Maschine.

- Je nach Ausstattung kann Ihre Maschine nur einen Wasserzulauf (kalt) oder zwei Wasserzulaufe (kalt / warm) haben.

Der Schlauch mit der weißen Kappe ist für den Kaltwasserzulauf und der mit der roten Kappe für den Warmwasserzulauf (gültig für Maschinen mit heißem und kaltem Wasserzulauf).

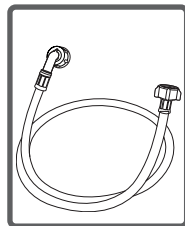

- 1 oder 2 (bei Maschinen mit zwei Wasserzulaufen) Dichtungen sind in der Schlauchverpackung enthalten um Wasserlecks in Verbindungen zu verhindern.

Montieren Sie diese Dichtungen hahnseitig auf die neuen Wasserzulaufschläuche.

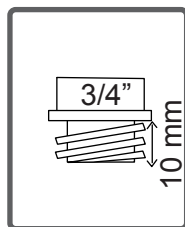

- Schließen Sie die neuen Wasserzulaufschläuche an einen 3/4 Wasserhahn mit Gewinde.

- Verbinden Sie den Wasserzulaufschlauch mit dem weißen Ende an das Wassereinlassventil auf der Rückseite der Maschine mit dem weißen Filter und den Wasserzulaufschlauch mit dem roten Ende (bei Maschinen mit zwei Wasserzulaufen) an das Wassereinlassventil mit dem roten Filter. Ziehen Sie die Plastikteile der Verbindungen von Hand fest.

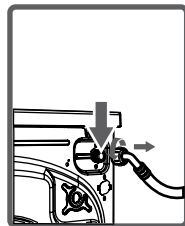

Wenn Sie sich unsicher sind, lassen Sie die Anschlussarbeiten von einem qualifizierten Installateur durchführen.

- Bei einer Wasserzufuhr mit einem Druck von 0,1-1 Mpa arbeitet Ihre Maschine am effizientesten. 0,1 Mpa bedeutet, dass mehr als 8 Liter Wasser pro Minute durch den voll aufgedrehten Hahn fließen)

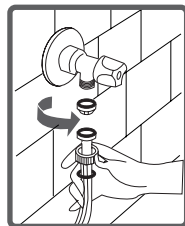

- Stellen Sie sicher, dass die Kontaktpunkte nicht auslaufen, nachdem Sie die Anschlüsse vorgenommen haben.

- Stellen Sie sicher, dass die neuen Wasserzulaufschläuche nicht verbogen, erbrochen, gebrochen oder verkleinert sind.
- Wenn Ihre Maschine zwei Wasserzuläufe hat, darf der Wassereintritt max.70°C heiß sein.

NOT: Verwenden Sie bei der Herstellung der Wasserzulauf-Verbindungen, nur den neuen Wasserzulaufschlauch, dass mit Ihrer Maschine mitgeliefert wurde. Verwenden Sie niemals alte, gebrauchte oder beschädigte Wasserzulaufschläuche.

- Verbinden Sie den Wasserablaufschlauch an ein Wasserablaufloch oder eine spezielle Vorrichtung, die an den Auslasskrümmer des Waschbeckens montiert ist.
- Versuchen Sie nicht, den Abwasser-schlauch mit zusätzlichen Teilen zu verlängern.
- Halten Sie den Abwasserschlauch Ihrer Maschine nicht in ein Behälter, Eimer oder eine Badewanne.
- Vergewissern Sie sich, dass der Wasser Ablaufschlauch nicht verbogen, geknickt, gebrochen oder verlängert wird.
- Der Wasserablaufschlauch kann maximal 100 cm über den Boden montiert werden.

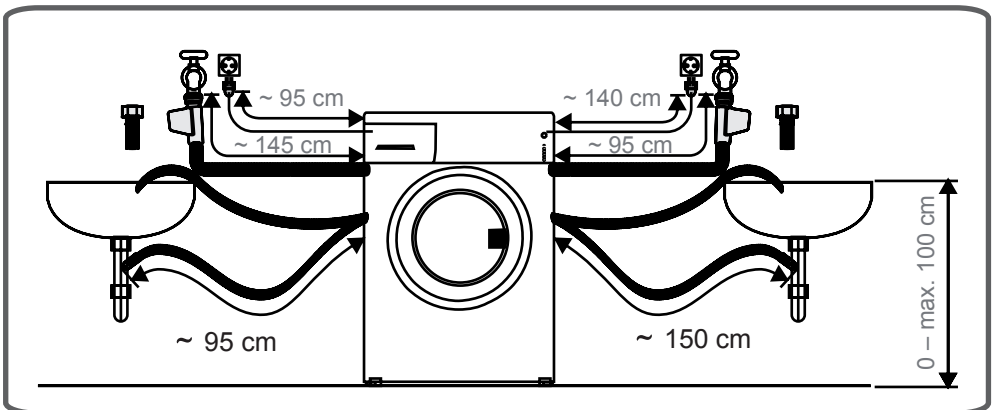
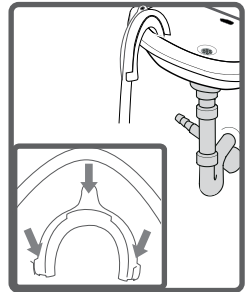
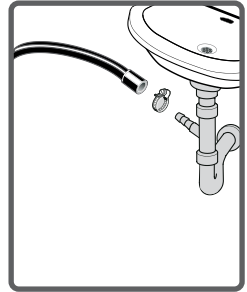

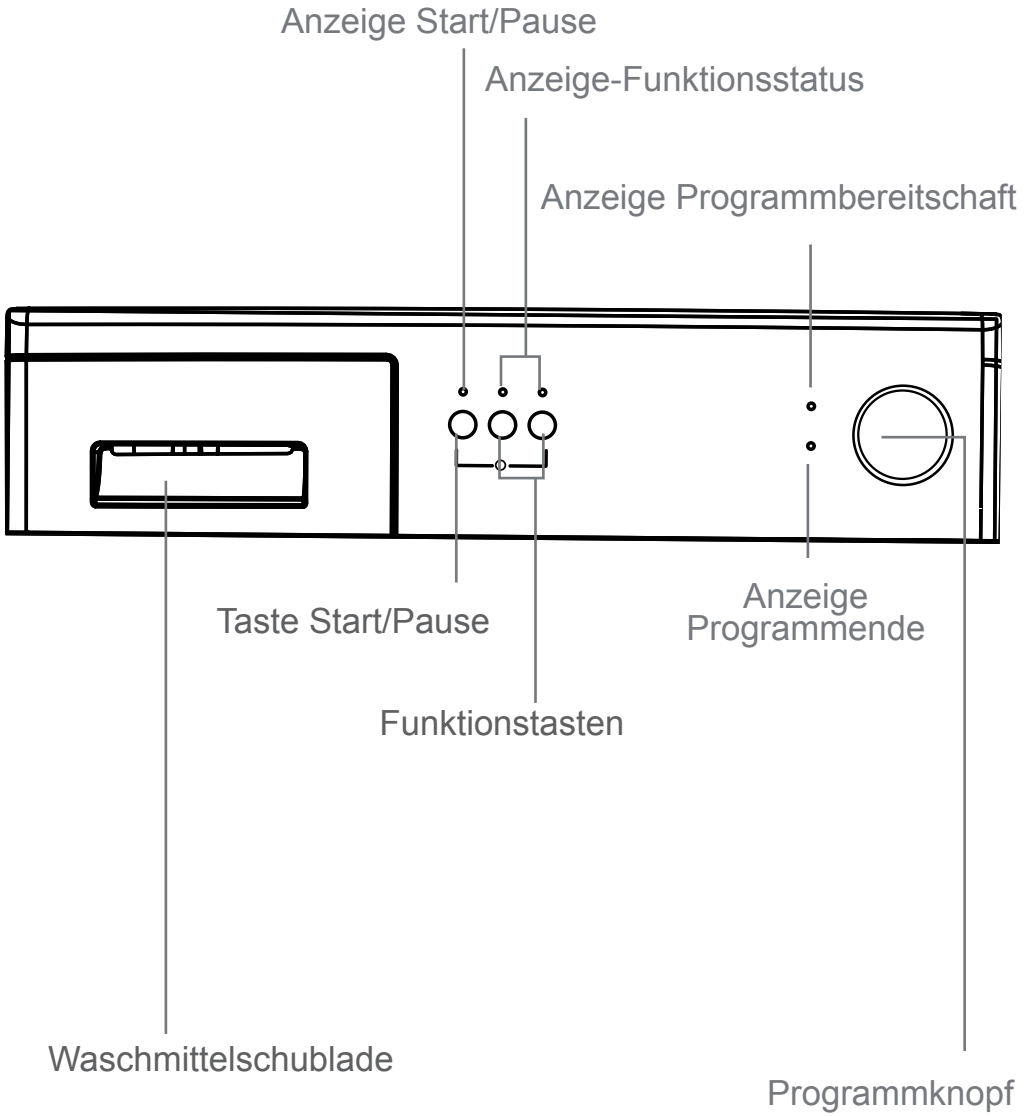

Waschmittel kann mit der Zeit in dem Waschmittelfach oder dessen Gehäuse Ablagerungen bilden. Zum Herausnehmen des Waschmittelfachs gehen Sie wie folgt vor:

- Ziehen Sie das Waschmittelfach heraus (ABBILDUNG 1).
- Heben Sie die Vorderseite des Fachs an und ziehen sie es vollständig heraus (ABBILDUNG 2).
- Reinigen Sie das Fach mit einer Zahnbürste und spülen Sie mit sehr viel Wasser nach.
- Entfernen Sie das übergeflossene Waschmittel und verhindern Sie dabei, dass es in die Maschine läuft.
- Nachdem Sie das Waschmittelfach getrocknet haben, schieben Sie es wieder so in sein Gehäuse, wie Sie es herausgenommen haben.



ABBILDUNG 1



ABBILDUNG 2

SECTIONS

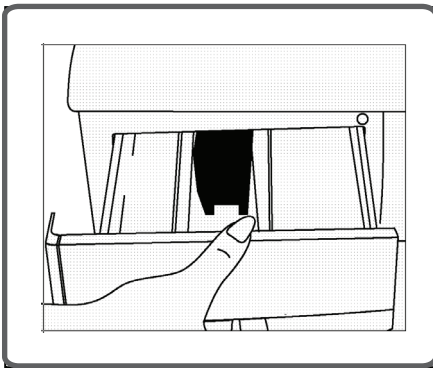
Hauptwaschmittelfach:

Verwenden Sie in diesem Fach nur Materialien wie Waschmittel (Flüssig oder Pulver) oder Anti-Kalk. Den Flüssigwaschmittel-Apparat für Ihre Flüssigwaschmittel können Sie während der ersten Einrichtung in Ihrer Maschine finden. (*)

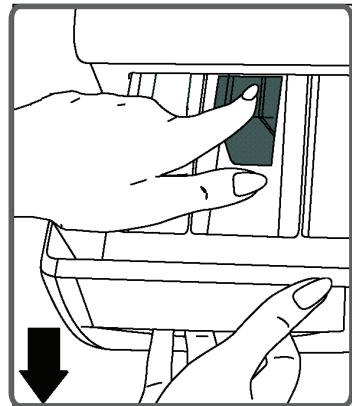
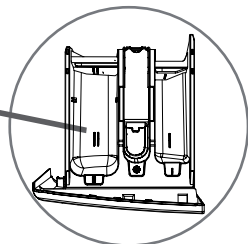

Weichmacher, Stärken, Waschmittelfach:

In diesem Fach können Materialien wie Weichmacher für Ihre Wäsche verwendet werden (es wird empfohlen, dass Sie die Menge und Art verwenden, das vom Hersteller empfohlen wurde). Die Weichmacher, die Sie für Ihre Wäsche benutzen kann manchmal in diesem Fach zurückbleiben. Der Grund dafür ist, dass Weichmacher nicht flüssig sind. Um dies zu verhindern, empfiehlt es sich Flüssigweichspüler, die mehr flüssig sind zu benutzen oder die Weichmacher zu verdünnen.

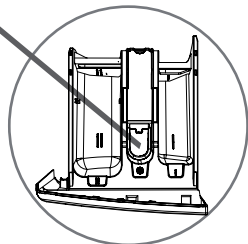

Waschmittelfach Vorwäsche:

Dieses Fach sollte nur verwendet werden, wenn die Vorwäsche-Funktion aktiviert ist. Es wird empfohlen, die Vorwäsche-Funktion nur für sehr schmutzige Wäsche zu verwenden.

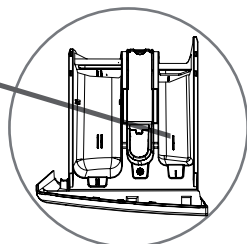

(*) Die Eigenschaften der Maschine können sich beim gekauften Produkt unterscheiden.

Mit dem Programmknopf können Sie das Waschprogramm wählen, mit dem Sie Ihre Wäsche waschen wollen. Sie können das Programm auswählen, indem Sie den Knopf in beide Richtungen drehen. Sie müssen darauf achten, dass der Programmknopfschalter genau auf dem Programm steht, das Sie auswählen wollen. Wenn Sie den Programmknopf während des Waschvorganges auf OFF stellen, wird das Programm nicht zu Ende gebracht.

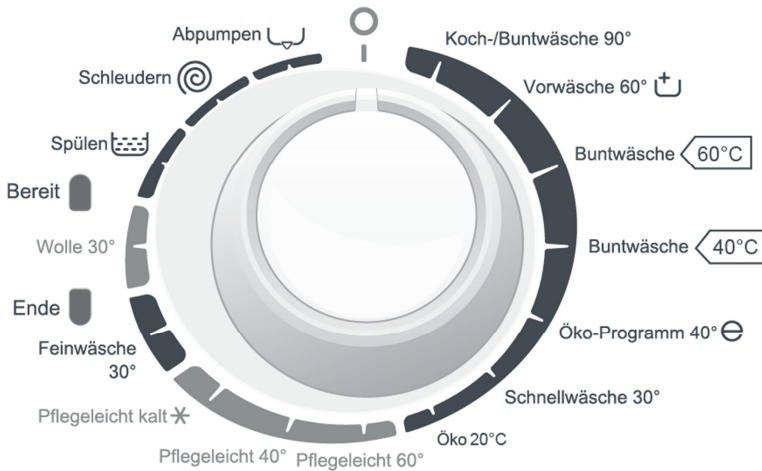

- Ihre Wäsche hat Produktetiketten, die Ihre entsprechenden Waschbedingungen angeben. Waschen Sie Ihre Wäsche nach den Angaben auf dem Produktetikett.

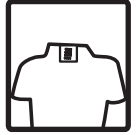

- Sortieren Sie die Wäsche nach ihrer Art (Baumwolle, Synthetikwäsche, Feinwäsche, Wolle, usw.), Waschtemperatur (kalt, 30°C, 40°C, 60°C, 90°C), deren Verschmutzungsgrad (weniger schmutzig, schmutzig, sehr schmutzig).



- Waschen Sie niemals bunte und weiße Wäsche zusammen.

- Waschen Sie Buntwäsche beim ersten Mal separat, da sie abfärben kann.



- Stellen Sie sicher, dass sich keine Metallgegenstände an der Wäsche oder in den Taschen befinden. Wenn ja, nehmen Sie diese vor dem Waschen ab oder heraus.

WARNUNG: Irgendwelche Störungen durch Fremdmaterialien, die in Ihre Maschine gelangen sind, sind nicht durch die Garantie abgedeckt.



- Öffnen Sie Reiß- und Knopfverschlüsse beim Waschen.



- Nehmen Sie Metall- oder Plastikhaken von Vorhängen oder geben Sie diese in ein Waschnetz.



- Kehren Sie Hosen, Strickwaren, T-Shirts und Trainingsanzüge um.

- Waschen Sie Socken, Taschentücher und ähnliche kleine Wäschestücke in einem Waschnetz.



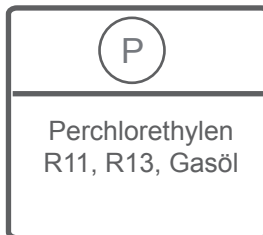
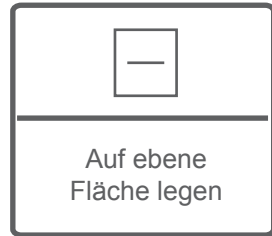
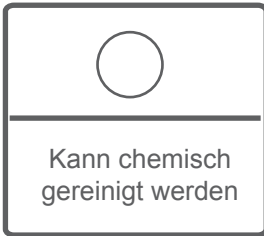
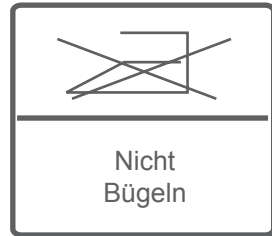
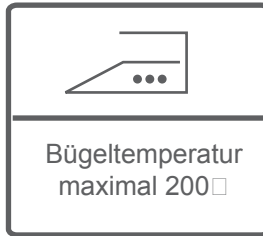
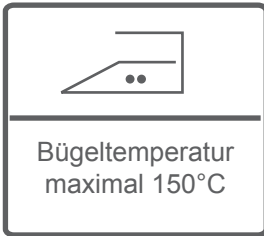
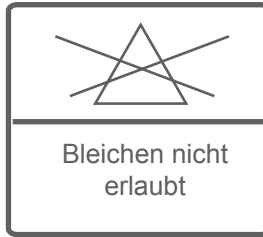
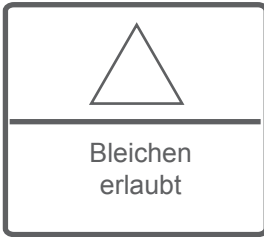

- Öffnen Sie die Tür Ihrer Maschine.....
- Legen Sie die Wäsche in die Maschine, indem sie diese gut verteilen.

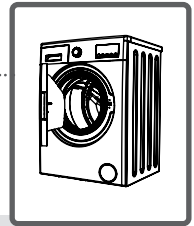

ANMERKUNG: Die maximale Ladekapazität Ihrer Maschine kann sich je nach der Art der Wäsche, des Schmutzgrades und dem Programm, das Sie auswählen, ändern. Überschreiten Sie die in der Programmtabelle für Waschprogramme angegebenen maximalen Ladekapazitäten für Trockenwäsche nicht.

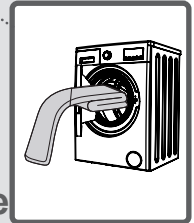

Als Beispiel, werfen Sie einen Blick auf die folgenden Gewichte:

ART DER WÄSCHE	GEWICHT (g)
Handtuch	200
Bettuch	500
Bademantel	1200
Bettbezug	700
Kissenbezug	200
Unterwäsche	100
Tischdecke	250

- Legen Sie die Wäsche getrennt ein.
- Achten Sie darauf, dass beim Schließen der Tür keine Wäsche zwischen der Tür und der Türdichtung eingeklemmt wird.
- Drücken Sie die Tür der Maschine, bis Sie hören das es vollständig geschlossen ist.

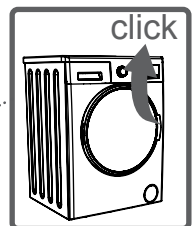

- Schließen die Tür Ihrer Maschine dicht oder die Maschine startet den Waschvorgang nicht.

Die Menge des einzufüllenden Waschmittels hängt von den folgenden Kriterien ab:

- Ihre Waschmittel Nutzung hängt vom Verschmutzungsgrad der Wäsche ab. Waschen Sie normal verschmutzte Wäsche nicht vor und geben Sie eine geringe Menge Waschmittel in das 2. Fach der Waschmittelschublade.
- Wenn Sie vorhaben für Ihre sehr schmutzige Wäsche eine Vorwäsche durchzuführen, geben Sie 1/4 des Waschmittels, dass Sie normalerweise in die Waschmittelschublade eingeben, in das Fach Nummer 1 ein und die restlichen 3/4 in das Fach Nummer 2.
- Verwenden Sie in Ihrer Maschine Waschmittel für automatische Waschmaschinen. Die Menge an Waschmittel, die Sie bei Ihrer Wäsche verwenden sollten, steht auf der Verpackung des Waschmittels.
- Je höher die Härte des Wassers ist, umso mehr Waschmittel müssen Sie verwenden.
- Die benötigte Waschmittelmenge steigt auch mit der Wäschemenge an.
- Geben Sie den Weichspüler in das Weichspülerfach der Waschmittelschublade. Füllen Sie nur bis zur Markierung MAX ein. Wenn Sie mehr einfüllen, wird der Weichspüler in das Washwasser eingespült.
- Dickflüssige Weichspüler müssen vor dem Einfüllen in die Lade verdünnt werden. Andernfalls verstopfen Sie die Einspülöffnung und verhindern das Fließen des Weichspülers.
- Flüssigwaschmittel können Sie in allen Waschprogrammen ohne Vorwäsche verwenden. Dazu stecken Sie den Flüssigwaschmittel Flüssigwaschmittel-Apparat (*) in die zweite Kammer der Waschmittelschublade und stellen Sie die Flüssigwaschmittelmenge ein. Vergessen Sie nicht den Flüssigwaschmittel-Apparat zu entfernen.

(*) Die Eigenschaften der Maschine können sich beim gekauften Produkt unterscheiden.

- Stecken Sie den Netzstecker Ihrer Maschine in die Steckdose.
- Drehen sie den Wasserhahn auf.
- Öffnen Sie die Tür der Maschine.
- Legen Sie die Wäsche in die Maschine, indem sie diese gut verteilen.
- Drücken Sie die Tür der Maschine, bis Sie hören das es vollständig geschlossen ist.

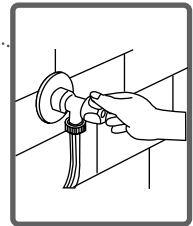
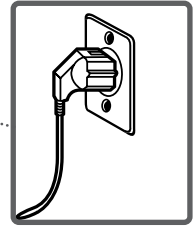

Programmwahl

Wählen sie aus der Programmtabelle das geeignete programm für Ihre Wäsche.

ZUSÄTZLICHE FUNKTIONEN

Wenn sie möchten können Sie, bevor Sie das Programm starten eine Zusatzfunktion auswählen.

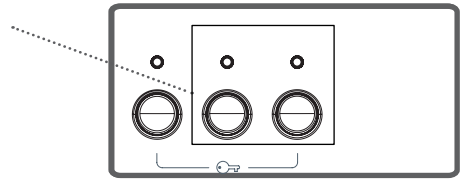

- Drücken Sie auf die Taste der Zusatzfunktion, die Sie wählen möchten.
- Wenn das Symbol für die Zusatzfunktion auf der elektronischen Anzeige ununterbrochen leuchtet, wird die Zusatzfunktion, die Sie gewählt haben aktiviert.
- Wenn das Symbol für die Zusatzfunktion auf der elektronischen Anzeige ununterbrochen blinkt, wird die Zusatzfunktion, die Sie gewählt haben nicht aktiviert.

Grund für die Nicht-Aktivierung:

- Die Zusatzfunktion, die Sie im Waschprogramm, das Sie ausgewählt haben verwenden möchten, ist nicht anwendbar.
- Ihre Maschine hat die Phase in der die Zusatzfunktion, die Sie wählen möchten anwendbar ist, überschritten
- Inkompatibel mit der zuvor gewählten Zusatzfunktion.

HALBE LASTERKENNUNG

Es gibt eine halbe Lasterkennung in Ihrer Maschine.

Wenn Sie Ihre Maschine bis zur Hälfte oder weniger mit Wäsche beladen, als die maximale Waschkapazität, werden bei einigen Programmen Wasser, Energie und von der Waschzeit gespart.

1- Kein Schleudergang

Dieses Programm wird für empfindliche Wäsche empfohlen, die nicht geschleudert werden sollte. Wenn Sie diese Funktions-taste drücken, wird der Schleudergang, der zu dem Programm gehört, ausgeschlossen.

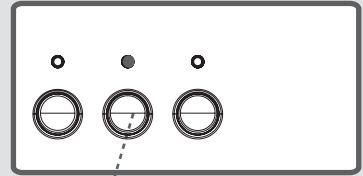

2- Vorwaschen

Mit dieser Funktion können Sie einen zusätzlichen Waschgang für stark verschmutzte Wäsche starten. Wenn Sie diese Funktion verwenden, müssen Sie in die Vorwaschkammer der Waschmittelfach Waschmittel einfüllen.

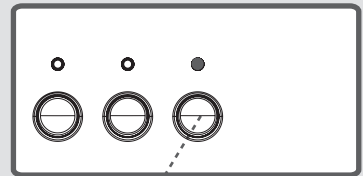

HINWEIS!

Solten Sie nach Beginn des Waschvorgangs vergessen haben eine bestimmte Zusatzfunktion zu wählen, drücken Sie die entsprechende Funktionstaste, somit die Funktionsstatus-Anzeige leuchtet. Die Zusatzfunktion wird nun aktiviert. Sollte die Funktionsstatus-Anzeige nicht leuchten wird die Zusatzfunktion nicht aktiviert.

START/PAUSE-TASTE

Dient zum Starten eines ausgewählten Programms oder zur Unterbrechung während des Betriebs.

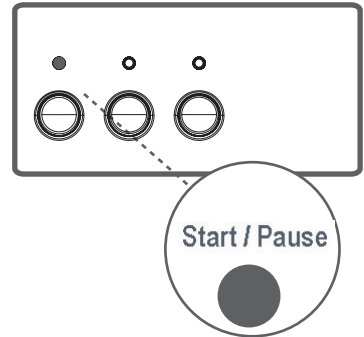

WARNHINWEIS!

Bevor Sie ein Programm auswählen oder ein laufendes Programm ändern, muss der Programm-Knopf auf OFF gestellt werden.

Kindersicherung

Die Kindersicherung wird verwendet, um den Waschvorgang gegen die Auswirkungen von unerwünschten Tastenbetätigungen zu schützen. Die Kindersicherung wird aktiviert, indem die erste und die dritte Taste des Bedienfelds gleichzeitig für mehr als 3 Sek. gedrückt wird.

Ist die Kindersicherung aktiviert, blinken die LEDs der Funktionstasten, um anzuzeigen, dass die Kindersicherung aktiv ist. Um diese Funktion zu deaktivieren, werden dieselben Tasten (erste und dritte) nochmals für mehr als 3 Sekunden gedrückt. Die Deaktivierung der Kindersicherung wird durch Blinken der LED an der Start/Pause-Taste angezeigt.

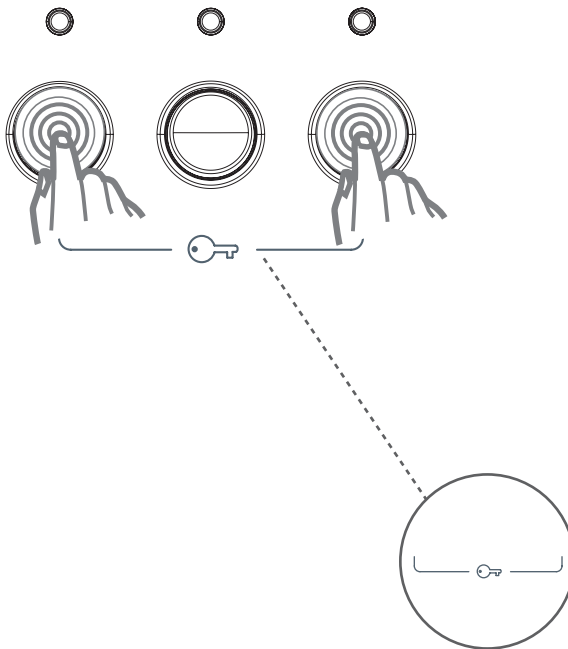

Programm ändern

Wenn Sie ein Programm ausgewählt haben, dieses aber unterbrechen möchten, müssen Sie wie folgt vorgehen:

- Drücken Sie die Taste Start/Pause.
- Stellen Sie den Programmknopf auf O (Aus).
- Stellen Sie dann den Programmknopf auf das Programm, das Sie nun ausgewählt haben (siehe Tabelle 1, Seite 13).
- Die Anzeige für die Programmbereitschaft leuchtet auf.
- Mit der Start/Pause

- Ihre Waschmaschine hält automatisch an, wenn das von Ihnen gewählte Programm beendet ist.
- Die Anzeige für das Ende des Programms leuchtet auf.
- Stellen Sie den Programmknopf auf O (Aus).
- Die Tür wird nach ungefähr zwei Minuten nach dem Programmende entriegelt. Sie können die Tür dann öffnen, indem Sie den Griff der Tür zu sich heranziehen, und dann die Kleidung herausnehmen.
- Nachdem Sie die Maschine entladen haben, lassen Sie die Tür offen, damit die Maschine innen trocknen kann.
- Ziehen Sie den Netzstecker.
- Schließen Sie den Wasserhahn.

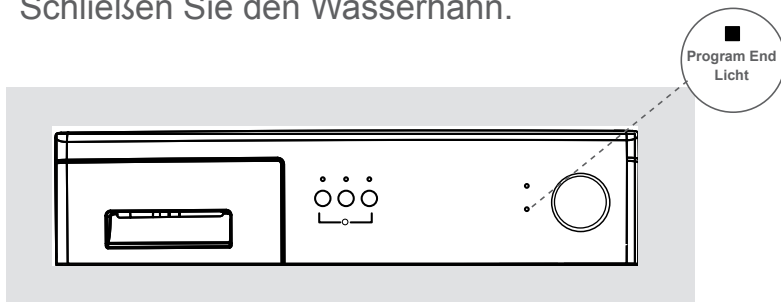

HINWEIS!

Wird der Stromkreis während des Waschprogramms unterbrochen, wird die Maschine an der Stelle fortfahren, an der sie unterbrochen wurde, wenn der Strom wieder eingeschaltet wird. Das ist für die Maschine nicht schädlich.

Programm löschen

Wenn Sie wünschen, ein laufendes Programm vorzeitig zu beenden, müssen Sie wie folgt vorgehen:

- Drücken Sie die Taste Start/Pause.
- Stellen Sie den Programmknopf auf O (Aus).
- Stellen Sie dann den Programmknopf auf “Ab pumpen” oder “Schleudern”.
- Die Anzeige für die Programmbereitschaft leuchtet auf.
- Starten Sie das von Ihnen gewählte Programm mit der Start/Pause-Taste.

BAUMWOLLE 90°

Waschtemperatur (°C)	90°
Maximale Waschkapazität (Trockenwäsche) (kg)	5,0
Waschmittelschublade	2
Programmdauer (Min.)	155
Wäscheart / Beschreibungen	Kochwäsche, Baumwolle, und Leinen Unterwäsche, Laken, Tischwäsche, T-Shirts, Servietten(max.2,5 kg)

BAUMWOLLE MIT VORWÄSCHE

Waschtemperatur (°C)	60°
Maximale Waschkapazität (Trockenwäsche) (kg)	5,0
Waschmittelschublade	1&2
Programmdauer (Min.)	140
Wäscheart / Beschreibungen	Sehr schmutzig, Baumwolle, Buntwäsche und Leinen Unterwäsche, Laken, Tischwäsche, T-Shirts, Servietten(max.2,5 kg)

ANMERKUNG: DIE PROGRAMMDAUER KANN SICH JE NACH MENGE DER WÄSCHE, DEM LEITUNGSWASSER, DER UMGEBUNGSTEMPERATUR UND DER GEWÄHLTEN ZUSATZFUNKTIONEN ÄNDERN.

BAUMWOLLE  60 C°

Waschtemperatur (°C)	60°
Maximale Waschkapazität (Trockenwäsche) (kg)	5,0
Waschmittelschublade	2
Programmdauer (Min.)	190
Wäscheart / Beschreibungen	Baumwolle, Buntwäsche und Leinen Unterwäsche, Laken, Tischwäsche, T-Shirts, Servietten(max.2,5 kg)

BAUMWOLLE  40 C°

Waschtemperatur (°C)	40°
Maximale Waschkapazität (Trockenwäsche) (kg)	5,0
Waschmittelschublade	2
Programmdauer (Min.)	180
Wäscheart / Beschreibungen	Baumwolle, Buntwäsche und Leinen Unterwäsche, Laken, Tischwäsche, T-Shirts, Servietten(max.2,5 kg)

ANMERKUNG: DIE PROGRAMMDAUER KANN SICH JE NACH MENGE DER WÄSCHE, DEM LEITUNGSWASSER, DER UMGEBUNGSTEMPERATUR UND DER GEWÄHLTEN ZUSATZFUNKTIONEN ÄNDERN.

ÖKO-WASCHEN

Waschtemperatur (°C)	40°
Maximale Waschkapazität (Trockenwäsche) (kg)	5,0
Waschmittelschublade	2
Programmdauer (Min.)	84
Wäscheart / Beschreibungen	Baumwolle, Buntwäsche und Leinen Unterwäsche, Laken, Tischwäsche, T-Shirts, Servietten(max.2,5 kg)

SCHNELLWÄSCHE 30°

Waschtemperatur (°C)	30°
Maximale Waschkapazität (Trockenwäsche) (kg)	2,5
Waschmittelschublade	2
Programmdauer (Min.)	30
Wäscheart / Beschreibungen	Leicht verschmutzt- Baumwolle, Buntwäsche und Leinen

ANMERKUNG: DIE PROGRAMMDAUER KANN SICH JE NACH MENGE DER WÄSCHE, DEM LEITUNGSWASSER, DER UMGEBUNGSTEMPERATUR UND DER GEWÄHLTEN ZUSATZFUNKTIONEN ÄNDERN.

ÖKO 20°

Waschtemperatur (°C)	20°
Maximale Waschkapazität (Trockenwäsche) (kg)	2,5
Waschmittelschublade	2
Programmdauer (Min.)	102
Wäscheart / Beschreibungen	Weniger schmutzig, Baumwolle und Leinen. (Unterwäsche, Bettlaken, Tischdecken, Handtücher (max. 2 kg) Bettbezüge usw.)

PFLEGELEICHT 60°

Waschtemperatur (°C)	60°
Maximale Waschkapazität (Trockenwäsche) (kg)	3,0
Waschmittelschublade	2
Programmdauer (Min.)	84
Wäscheart / Beschreibungen	Synthetik oder synthetisch-gemischt Nylonstrümpfe, Blusen

ANMERKUNG: DIE PROGRAMMDAUER KANN SICH JE NACH MENGE DER WÄSCHE, DEM LEITUNGSWASSER, DER UMGEBUNGSTEMPERATUR UND DER GEWÄHLTEN ZUSATZFUNKTIONEN ÄNDERN.

PFLEGELEICHT 40°

Waschtemperatur (°C)	40°
Maximale Waschkapazität (Trockenwäsche) (kg)	3,0
Waschmittelschublade	2
Programmdauer (Min.)	65
Wäscheart / Beschreibungen	Synthetik oder synthetisch-gemischt Nylonstrümpfe, Blusen

PFLEGELEICHT KALT

Waschtemperatur (°C)	-
Maximale Waschkapazität (Trockenwäsche)	3,0
Waschmittelschublade	2
Programmdauer (Min.)	72
Wäscheart / Beschreibungen	Leicht verschmutzt, synthetik oder synthetisch-gemischt, Waschvorgang ohne Erhitzung des Wassers. Nylonstrümpfe, Blusen

ANMERKUNG: DIE PROGRAMMDAUER KANN SICH JE NACH MENGE DER WÄSCHE, DEM LEITUNGSWASSER, DER UMGEBUNGSTEMPERATUR UND DER GEWÄHLTEN ZUSATZFUNKTIONEN ÄNDERN.

FEINWÄSCHE 30°

Waschtemperatur (°C)	30°
Maximale Waschkapazität (Trockenwäsche) (kg)	2,0
Waschmittelschublade	2
Programmdauer (Min.)	70
Wäscheart / Beschreibungen	Leicht verschmutzt- Baumwolle, Buntwäsche, synthetik oder synthetisch-gemischt, empfindliche Wäsche

WOLLE 30°

Waschtemperatur (°C)	30°
Maximale Waschkapazität (Trockenwäsche) (kg)	2,0
Waschmittelschublade	2
Programmdauer (Min.)	73
Wäscheart / Beschreibungen	Hand- und Wollwäsche (waschmaschinengeeignet) Sämtliche Wollwäsche

ANMERKUNG: DIE PROGRAMMDAUER KANN SICH JE NACH MENGE DER WÄSCHE, DEM LEITUNGSWASSER, DER UMGEBUNGSTEMPERATUR UND DER GEWÄHLTEN ZUSATZFUNKTIONEN ÄNDERN.

SPÜLEN

Programmdauer (Min.)	28
Wäscheart / Beschreibungen	Wenn Sie nach dem Waschgang ein zusätzliches Spülprogramm wünschen, können Sie dieses Programm für alle Kleidungsstücke verwenden.

SCHLEUDERN

Programmdauer (Min.)	10
Wäscheart / Beschreibungen	Wenn Sie nach dem Waschgang ein zusätzliches Schleuderprogramm wünschen, können Sie dieses Programm für alle Kleidungsstücke verwenden.

ABPUMPEN

Programmdauer (Min.)	2
Wäscheart / Beschreibungen	Dieses Programm dient dazu, nach dem Waschvorgang das Schmutzwasser aus der Maschine herauszupumpen. Sollten Sie wünschen, dass das Wasser vor dem Programmende aus der Maschine herausgepumpt wird, können Sie dieses Programm verwenden.

ANMERKUNG: DIE PROGRAMMDAUER KANN SICH JE NACH MENGE DER WÄSCHE, DEM LEITUNGSWASSER, DER UMGEBUNGSTEMPERATUR UND DER GEWÄHLTEN ZUSATZFUNKTIONEN ÄNDERN.

Trennen Sie Ihre Maschine vor Beginn der Wartung und Reinigung der Maschine unbedingt vom Netz.

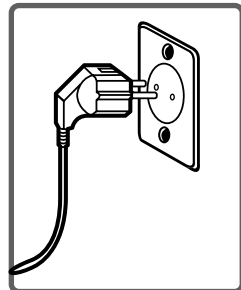

Trennen Sie Ihre Maschine vor Beginn der Wartung und Reinigung der Maschine unbedingt vom Netz.

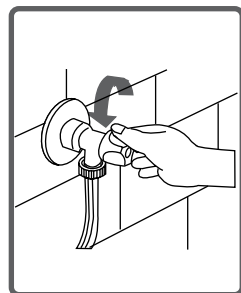

WARNUNG: Die Teile Ihrer Maschine könnten beschädigt werden, wenn lösungsmittelhaltige Reinigungsmittel verwendet werden.

Verwenden Sie keine Reinigungsmittel mit Lösungsmittel.

Filter sind vorhanden, um das Eindringen von fremden Substanzen in die Maschine zu verhindern und können sich sowohl am hahnseitigen Ende des Zulaufschlauchs und an den Enden der Wasserventile entlang des Zulaufschlauchs Ihrer Maschine befinden. Wenn Ihre Maschine nicht genug Wasser erhält, obwohl der Wasserhahn ganz geöffnet ist, müssen Sie diese Filter reinigen.

(Diese Filter müssen alle 2 Monate gereinigt werden)

- Entfernen Sie die Wasserzulaufschläuche.
- Entfernen Sie die Filter aus dem Wasser Einlassventilen auf Ihre Maschine mit einer Zange und Reinigen Sie sie gründlich mit Wasser und einer Bürste.
- Montieren Sie die Filter am hahnseitigen Ende des Zulaufschlauchs von Hand ab und reinigen Sie sie.
- Sobald die Filter gereinigt sind, setzen Sie sie auf korrekte Weise wieder ein.

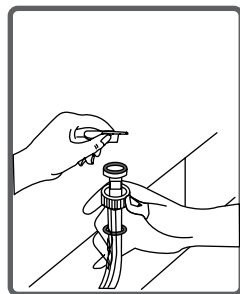
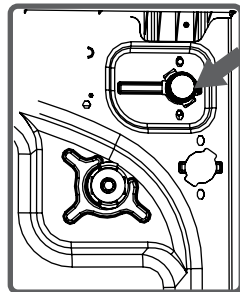

WARNUNG: Die Filter der Wassereinlassventilen können wegen kontaminiertes Leitungswasser oder das Fehlen von notwendigen Wartungsarbeiten verstopft werden oder die Ventile versagen, wodurch in Ihre Maschine kontinuierlich Wasser eindringen kann.



Störungen, die aus diesen Gründen entstehen können, sind ausserhalb der Garantie.

Ihre Maschine enthält ein Filtersystem, das während des Entleerungsbetriebs nach einem abgeschlossenen Waschgang das Gelangen von Fäden aus der Wäsche und andere kleine Materialien in die Pumpe, verhindert und seine Lebensdauer verlängert. Es wird empfohlen, dass Sie Ihren Pumpenfilter etwa alle 2 Monate reinigen. So reinigen Sie den Pumpenfilter:

- Sie können den Waschpulver-Spaten, die mit Ihrer Maschine mitgeliefert wurde oder die Flüssigwaschmittel-Pegelplatte benutzen, um die Pumpe zu öffnen.

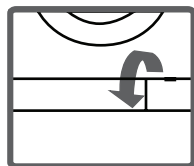

- Legen Sie das Endteil des Kunststoffteils auf die Öffnung des Deckels und drücken Sie rückwärts. So wird der Deckel geöffnet.

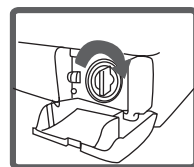

- Bevor Sie den Filterdeckel öffnen, legen Sie einen Behälter darunter, um zu verhindern, dass das Wasser ausläuft.

- Lösen Sie den Filter, indem Sie es gegen den Uhrzeigersinn drehen und entfernen Sie es durch Ziehen. Je nach der Menge des Wassers im Inneren der Maschine kann es sein, dass Sie den Wassersammelbehälter ein paar mal entleeren müssen.

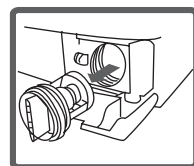

(*) Die Eigenschaften der Maschine können sich beim gekauften Produkt unterscheiden.

- Reinigen Sie die Fremdkörper im Inneren des Filters mit Hilfe einer Bürste.

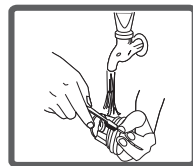

- Nach dem Reinigen des Filters, ersetzen Sie die Filterabdeckung und ziehen Sie es durch =Drehen im Uhrzeigersinn, fest.

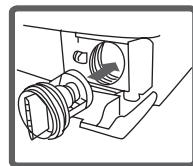

- Bitte beachten Sie, dass der Filterdeckel undicht sein wird, wenn es nicht richtig platziert wird.

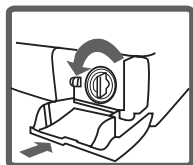

- Sie können den Pumpendeckel schließen, indem Sie es in umgekehrter Richtung drehen, in der Sie es geöffnet haben.

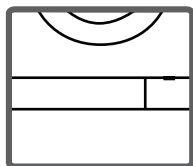

WARNUNG!

Das Wasser im inneren der Pumpe kann heiß sein. Deswegen warten Sie bis es abkühlt.

Ihre Waschmittel können mit der Zeit in der Waschmittelschublade und im Steckplatz der Waschmittelschublade Rückstände bilden. Entfernen Sie die Waschmittelschublade in regelmäßigen Abständen, um die entstandenen Rückstände zu reinigen. Es wird empfohlen dass Sie es etwa alle 2 Monate reinigen. Um die Waschmittelschublade von ihrem Platz zu entfernen:

- Ziehen Sie die Waschmittelschublade ganz zurück.
- Drücken Sie die Region, die innerhalb der Waschmittelschublade angezeigt wird, die Sie ganz zurückgezogen haben, und ziehen Sie weiter und entfernen Sie die Waschmittelschublade von seinem Platz.

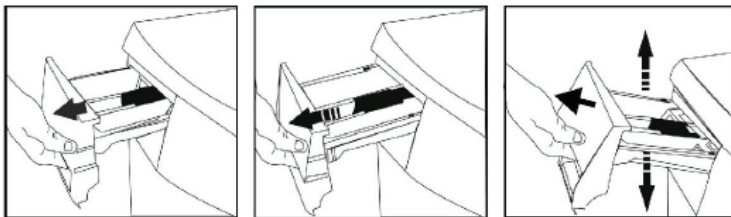

- Spülen Sie es mit einer Bürste und viel Wasser.
- Sammeln Sie die Rückstände im Steckplatz der Waschmittelschublade, so dass sie nicht in Ihre Maschine fallen.
- Trocknen Sie die Waschmittelschublade mit einem Handtuch oder einem trockenen Tuch und stecken Sie sie zurück.
- Waschen Sie die Waschmittelschublade nicht im Geschirrspüler.



Saugheber-Deckel

Entfernen Sie die Waschmittelschublade von seinem Platz. Entfernen Sie den Saugheber-Deckel wie im Bild angezeigt und reinigen Sie die Weichspüler-Rückstände gründlich. Ersetzen Sie den gereinigten Saugheber-Deckel. Prüfen Sie, ob sie komplett passt.

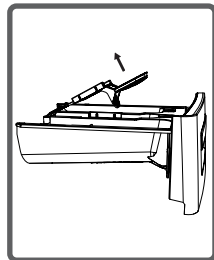

Gehäuse

Reinigen Sie das äußere Gehäuse Ihrer Maschine mit lauwarmes Wasser und einem nicht-korrosivem, nicht entzündbarem Reinigungsmittel. Nach dem Spülen des Körpers der Maschine, die Sie mit etwas klarem Wasser gereinigt haben, trocknen Sie es mit einem weichen und trockenen Tuch.

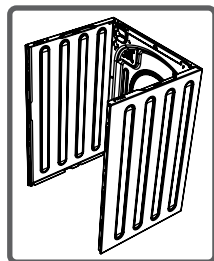

Trommel

Lassen Sie keine Metallteile wie Nadel, Büroklammer, Münzen in Ihrer Maschine. Diese Teile verursachen Rostbildung im Inneren der Trommel. Verwenden Sie ein nicht-Chlorid Reinigungsmittel, um diese Rostflecken zu reinigen und erfüllen Sie die Warnungen des Reinigungsmittel-Herstellers. Für die Reinigung der Rostflecken, verwenden Sie definitiv keine Stahlwolle oder ähnliche harte Gegenstände.

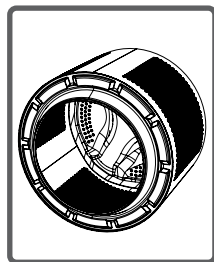

FEHLER	MÖGLICHE URSACHE	BEHEBUNG
Ihre Maschine läuft nicht.	Der Netzstecker ist nicht eingesteckt	Stecken Sie den Netzstecker in die Steckdose.
	Ihre Sicherung ist defekt.	Wechseln Sie die Sicherung aus.
	Der Strom ist abgeschaltet.	Prüfen Sie die Stromversorgung.
	Die Start/Pause-Taste ist nicht gedrückt worden.	Drücken Sie die Taste Start/Pause.
	Der Programmknopf steht auf O (Aus).	Stellen Sie den Programmknopf auf das gewünschte Programm.
	Die Tür ist nicht richtig geschlossen.	Schließen Sie die Tür richtig. Sie müssen dabei ein Klicken hören.
Ihre Maschine bekommt kein Wasser.	Der Wasserhahn ist geschlossen.	Öffnen Sie den Wasserhahn.
	Der Wasserschlauch kann geknickt sein.	Kontrollieren Sie den Schlauch für die Wasserzufuhr.
	Der Wasserschlauch ist verstopft.	Reinigen sie die Filter am Schlauch für die Wasserzufuhr. (*)
	Der Filter am Eingangsventil ist verstopft.	Reinigen Sie die Filter am Eingangsventil. (*)
	Die Tür ist nicht richtig geschlossen.	Schließen Sie die Tür richtig. Sie müssen dabei ein Klicken hören.
Ihre Maschine pumpt kein Wasser ab.	Der Abflussschlauch ist verstopft oder geknickt.	Kontrollieren Sie den Abflussschlauch.
	Der Pumpenfilter ist verstopft.	Reinigen Sie den Pumpenfilter. (*)
	Die Kleidungsstücke sind nicht auf eine ausgewogene Art in die Trommel gegeben worden.	Verteilen Sie die Kleidungsstücke in ausgewogener Art in der Trommel.
Ihre Maschine vibriert.	Die Füße Ihrer Maschine sind nicht richtig eingestellt.	Stellen Sie die Gerätefüße richtig ein. (**)
	Die Transportschrauben wurden nicht entfernt.	Entfernen Sie die Transportschrauben. (**)

(*) Siehe Kapitel zur Wartung und Reinigung der Maschine. (Seite 15)

(**) Siehe Kapitel zur Installation der Maschine. (Seite 3)

FEHLER	MÖGLICHE URSACHE	BEHEBUNG
Ihre Maschine vibriert.	Es befindet sich nur eine kleine Menge Wäsche in der Maschine.	Dies behindert die Funktion der Maschine nicht.
	Es sind zu viele Kleidungsstücke in der Maschine oder sie sind nicht auf eine ausgewogene Art in die Trommel gegeben worden.	Bitte überschreiten Sie nicht die empfohlene Lademenge und verteilen Sie die Kleidungsstücke gut ausgewogen in der Trommel.
	Ihre Maschine schlägt gegen einen harten Gegenstand.	Vermeiden Sie, dass die Maschine an einer Wand lehnt.
Zu viel Schaum im Waschmittelfach.	Sie haben zu viel Waschmittel eingegeben.	Drücken sie die Start/Pause-Taste. Um nun den Schaum zu verringern, lösen Sie einen Esslöffel Weichspüler in einem halben Liter Wasser und gießen es in das Waschmittelfach. Drücken Sie dann nach etwa 5-10 Minuten die Start/Pause-Taste. Beim nächsten Waschgang achten Sie bitte darauf, die richtige Menge Waschmittel einzufüllen.
	Sie haben ein falsches Waschmittel eingegeben.	Verwenden Sie nur Waschmittel, das für den Gebrauch in Waschautomaten geeignet ist.

(*) Siehe den Abschnitt über Wartung und Reinigung der Maschine.

(**) Siehe den Abschnitt über Installation der Maschine.

FEHLER	MÖGLICHE URSACHE	BEHEBUNG
Das Wasch-ergebnis ist schlecht.	Ihre Wäsche war für das gewählte Programm zu schmutzig.	Wählen Sie ein passendes Waschprogramm. (Seite 13)
	Die Waschmittel-Menge war nicht ausreichend.	Verwenden Sie mehr Waschmittel.
Das Waschergebnis ist schlecht.	Sie haben zu viel Kleidung in die Waschmaschine getan und die Ladekapazität überschritten.	Laden Sie nur die maximal vorgesehene Menge Wäsche in die Maschine.
	Ihr Wasser kann hart sein.	Verwenden Sie die Menge Waschmittel, die vom Hersteller für den Härtegrad empfohlen wird.
	Die Kleidung ist in der Trommel nicht ausgewogen verteilt worden.	Verteilen Sie die Kleidungsstücke besser ausgewogen in der Trommel.
Das Wasser wird sofort nachdem es eingeflossen ist, von der Maschine wieder abgepumpt.	Das Ende des Abflussschlauches ist im Verhältnis zur Maschine zu niedrig angebracht.	Bringen Sie den Abflussschlauch in eine angemessene Höhe. (**)
Während des Waschgangs kann man kein Wasser in der Trommel sehen.	Kein Fehler. Das Wasser befindet sich im niedrigeren Teil der Trommel.	_____
Auf der Kleidung verbleiben Reste vom Waschmittel.	Die Teile von einigen Waschmitteln, die sich nicht im Wasser auflösen, können als weiße Flecken an Ihrer Kleidung haften bleiben.	Stellen Sie das Spülprogramm Ihrer Maschine ein, führen Sie einen zusätzlichen Spülgang ein, oder entfernen Sie die Flecken nach dem Trocknen mit einer Bürste.

FEHLER	MÖGLICHE URSACHE	BEHEBUNG
Auf der Kleidung verbleiben graue Flecken.	Diese Flecken können durch Öl, Creme oder Schmiermittel verursacht worden sein.	Beim nächsten Waschgang benutzen Sie die maximale Waschmittelmenge, die
Der Schleudergang erfolgt nicht, oder nach einer Verzögerung.	Kein Fehler. In der Zwischenzeit läuft das Kontrollprogramm für nicht ausbalancierte Trommelladung.	Das System zur Vermeidung von nicht ausbalancierter Ladung der Trommel sorgt für eine gleichmäßige Verteilung der Wäsche in der Trommel. Nachdem die Wäsche verteilt ist, schaltet die Maschine auf den Schleudergang um.

(**) Siehe den Abschnitt über Installation der Maschine.

Ihre Maschine ist mit Systemen ausgestattet, die durch ständige Überwachung bestimmte Maßnahmen ergreifen und entsprechende Fehlermeldungen ausgeben, wenn Fehler in der Maschine auftreten.

FEHLER-CODE	MÖGLICHER FEHLER	LÖSUNG	ZU ERGREIFENDE MASSNAHME
E01	Die Anzeige Start/Pause blinkt.	Die Tür ist nicht richtig geschlossen.	Schließen Sie die Tür richtig. Sie müssen ein Klicken hören. Sollte das Problem weiter bestehen, schalten Sie die Maschine aus, ziehen Sie den Netzstecker und wenden Sie sich an den nächst-gelegenen Kundendienst.

(*) Siehe den Abschnitt über Wartung und Reinigung Ihrer Maschine.

FEHLER-CODE	MÖGLICHER FEHLER	LÖSUNG	ZU ERGREIFENDE MASSNAHME
Err 02	Die Anzeige Programmbereitschaft blinkt.	Der Wasserstand in Ihrer Maschine ist niedriger als die Heizschlange. Der Wasserdruck, an den die Maschine angeschlossen ist, kann zu niedrig sein oder der Wasserhahn ist geschlossen.	Öffnen Sie den Wasserhahn vollständig. Das Wasser kann abgestellt sein. Überprüfen Sie das. Sollte das Problem sich so nicht beheben lassen, wird Ihre Maschine nach einer Weile von selbst stoppen. Ziehen Sie den Netzstecker, schließen Sie den Wasserhahn und wenden Sie sich an den nächst-gelegenen Kundendienst.
Err 03	Die Anzeige Start/Pause und die Anzeige Programmbereitschaft blinken.	Die Pumpe ist defekt oder der Pumpenfilter ist verstopft.	Reinigen Sie den Pumpenfilter. Besteht das Problem weiterhin, wenden Sie sich an den nächst-gelegenen Kundendienst. (*)
Err 04	Die Anzeige Programmende blinkt.	Fehler in der Kommunikation	Ihre Maschine wird das Wasser automatisch abpumpen. Nachdem die Maschine das Abpumpen vollständig abgeschlossen hat, schalten Sie die Maschine ab und ziehen Sie den Netzstecker. Schließen Sie den Wasserhahn und wenden Sie sich an den nächst-gelegenen Kundendienst.

FEHLER-CODE	MÖGLICHER FEHLER	LÖSUNG	ZU ERGREIFENDE MASSNAHME
Err 05	Die Anzeige Programmbereitschaft blinkt.	Der Wasserstand in Ihrer Maschine ist niedriger als die Heizschlange. Der Wasserdruck, an den die Maschine angeschlossen ist, kann zu niedrig sein oder der Wasserhahn ist geschlossen.	Öffnen Sie den Wasserhahn vollständig. Das Wasser kann abgestellt sein. Überprüfen Sie das. Sollte das Problem sich so nicht beheben lassen, wird Ihre Maschine nach einer Weile von selbst stoppen. Ziehen Sie den Netzstecker, schließen Sie den Wasserhahn und wenden Sie sich an den nächst-gelegenen Kundendienst.
Err 06	Die Anzeige Programmbereitschaft und die Anzeige Programmende blinken.	Der Motor ist defekt.	Schalten Sie die Maschine aus und ziehen Sie den Netzstecker. Schließen Sie den Wasserhahn und wenden Sie sich an den nächst-gelegenen Kundendienst.
Err 07	Die „Start/Pause“ Anzeige, die „Betriebsbereit“ Anzeige und die „Programm Ende“ Anzeige leuchten dauerhaft.	Fehler in der Konfiguration	Schalten Sie die Maschine aus und ziehen Sie den Netzstecker. Schließen Sie den Wasserhahn und wenden Sie sich an den nächst-gelegenen Kundendienst.
Err 08	Die Anzeige Start/Pause, die Anzeige Programmbereitschaft und die Anzeige Programmende blinken	Motor ist defekt.	Schalten Sie die Maschine aus und ziehen Sie den Netzstecker. Schließen Sie den Wasserhahn und wenden Sie sich an den nächst-gelegenen Kundendienst.
Err 09	Die Anzeige Programmbereitschaft und die Anzeige Programmende leuchten ständig.	Die Netzspannung ist zu hoch oder zu niedrig.	Wenn die Netzspannung niedriger als 150 V oder höher als 260 V ist, schaltet die Maschine automatisch ab. Wird wieder die richtige Spannung erreicht, läuft die Maschine weiter.

Alkoholische Getränke: Die befleckte Stelle muss zuerst mit kaltem Wasser gewaschen, dann mit Glycerin und Wasser abgewischt und mit Essigwasser gespült werden.

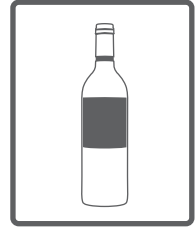

Schuhcreme: Der Stoff muss ohne Zerstörung des Gewebes vorsichtig abgeschabt, mit Spülmittel gerieben und dann gespült werden. Wenn es nicht entfernt werden konnte, sollte es mit einer Mischung von 2 Einheiten Wasser und 1 Einheit Alkohol (96 °) geschrubbt und dann mit lauwarmem Wasser gewaschen werden.

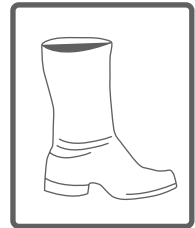

Tee und Kaffee: Dehnen Sie den befleckten Bereich der Wäsche auf einem Behälter und gießen Sie so viel heißes Wasser, wieviel das Stoff aushalten kann. Wenn Ihre Wäsche geeignet ist, waschen Sie es mit einem Bleicher.



Schokolade und Kakao: Nach Eintauchen Ihrer Wäsche in kaltem Wasser, reiben Sie es mit Seife oder Waschmittel. Danach, waschen Sie es in einer Temperatur, dass die Art des Gewebes aushalten kann. Wenn der Fettfleck immer noch vorhanden ist, wischen Sie es mit Wasserstoffperoxid (3%).



Tomatensoße: Nachdem Sie die getrockneten Teile, ohne der Wäsche zu schaden abgeschabt haben, lassen Sie es ca. 30 Minuten in kaltes Wasser tauchen und reiben Sie es nachher mit Waschmittel.

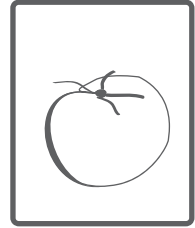

Fleischbrühe-Ei: Entfernen sie die getrockneten Fleckensüberreste und wischen Sie es mit einem Schwamm oder ein weiches Tuch, dass Sie in kaltes Wasser eingetaucht haben. Schrubben Sie es mit Waschmittel und waschen Sie es mit einem Bleicher.

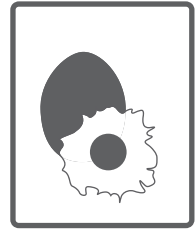

Fett-und Ölflecken: Wischen Sie zuerst die Überreste. Schrubben Sie den Fleck mit Waschmittel und waschen Sie es mit lauwarmem Seifenwasser.



Senf: Zunächst schmieren Sie Glycerin auf die befleckte Stelle. Schrubben Sie es mit Waschmittel und waschen Sie es danach. Wenn der Fleck nicht entfernt werden kann, wischen Sie es mit Alkohol. (Bei synthetischen und bunten Stoffen sollte eine Mischung aus 2 Einheiten Wasser und 1 Einheit Alkohol verwendet werden)

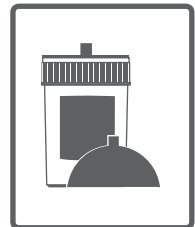

Blutfleck: Tauchen Sie Ihre Wäsche für 30 Minuten in kaltes Wasser. Wenn der Fleck nicht entfernt werden konnte, tauchen Sie es in eine Mischung aus Wasser und Ammoniak (3 Esslöffel Ammoniak in 4 Liter Wasser).

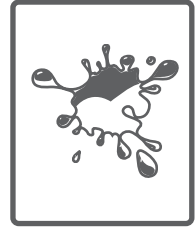

Sahne, Eis und Milch: Tauchen Sie Ihre Wäsche in kaltes Wasser ein und schrubben Sie die befleckte Stelle mit Waschmittel. Wenn der Fleck immer noch vorhanden ist, verwenden Sie einen Bleicher in der Menge, die für den Stoff Ihrer Wäsche entsprechend ist. (Bei Buntwäsche keine Bleicher verwenden)



Schimmel: Schimmelflecken müssen in kürzester Zeit gereinigt werden. Der Fleck muss mit Waschmittel gewaschen werden. Wenn der Fleck nicht weggeht wischen Sie es mit Wasserstoffperoxid (3%).

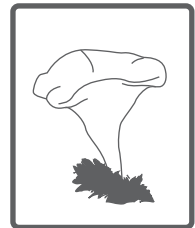

Tinte: Halten Sie die befleckte Stelle unter laufendes kaltes Wasser bis das Wasser nicht mehr farblich fließt. Danach reiben Sie es mit Zitronenwasser und Waschmittel, warten Sie 5 Minuten und waschen Sie es.

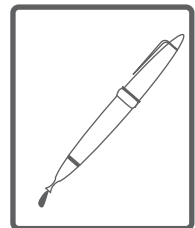

Obst: Dehnen Sie Ihre Wäsche auf ein Behälter und gießen Sie kaltes Wasser drauf. Gießen Sie kein heißes Wasser auf den Fleck. Wischen Sie es mit kaltem Wasser und wenden Sie Glycerin an. Nachdem Sie 1-2 Stunden gewartet haben, wischen Sie es mit ein Paar Tropfen Weissessig und spülen Sie es.

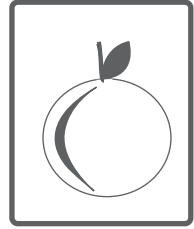

Grass Fleck: Reiben Sie die befleckte Stelle mit Waschmittel. Wenn die Stoffart Ihrer Wäsche die Verwendung von Bleichern erlaubt, waschen Sie es mit einem Bleicher. Reiben Sie Ihre Wollwäsche mit Alkohol. (Für Buntwäsche eine Mischung aus 1 Einheit reines Alkohol und 2 Einheiten Wasser)

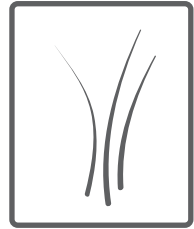

Ölfarbe: Der Fleck sollte Durch die Anwendung von Verdünner entfernt werden, bevor es noch trocknet. Danach sollte es mit Waschmittel gerieben und gewaschen werden.

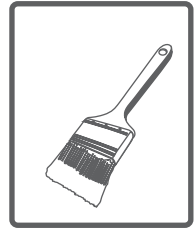

Brandfleck: Wenn Ihre Wäsche für die Verwendung von Bleichern geeignet ist, können Sie in das Wasswasser Bleicher hinzufügen. Bei Wolle sollte man die befleckte Stelle mit einem Tuch abdecken, das zuvor in Wasserstoffperoxid eingetaucht wurde und darauf noch ein trockenes Tuch legen und die Wäsche bügeln. Nachdem es gut klargespült wurde, sollte es gewaschen werden.

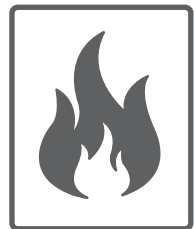

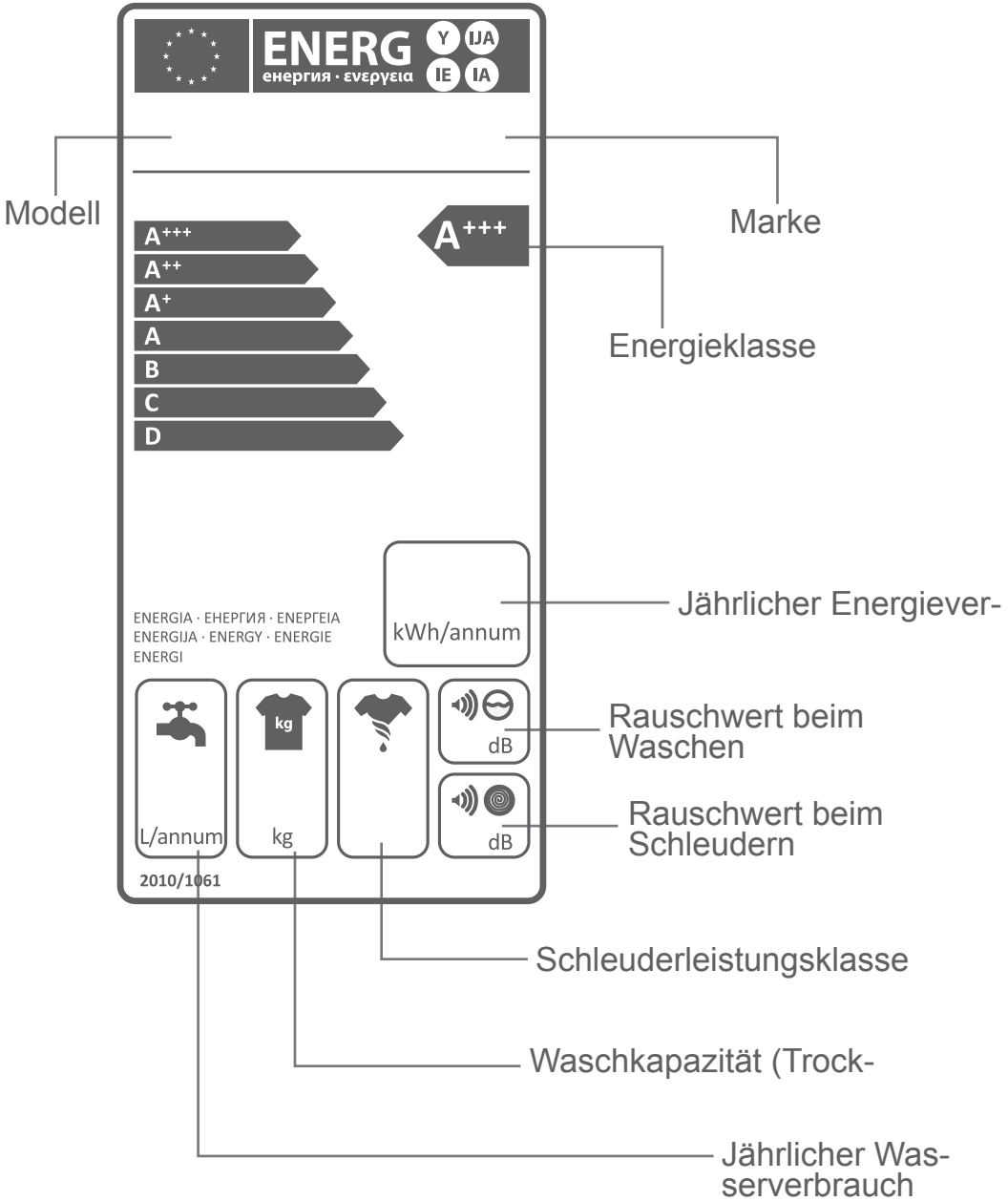

Energie- und Wasserverbrauch kann nach Wasserdruck, Wasserhärte, Wassertemperatur, Umgebungstemperatur, Wäschemenge, Auswahl der Zusatzfunktionen, Spannungsschwankungen variieren. Es wird den Energie- und Wasserverbrauch reduzieren, wenn Sie Ihre Maschine mit der Wäschekapazität, die für das ausgewählte Programm vorgeschlagen wird verwenden, Ihre weniger schmutzigen Wäsche oder tägliche Wäsche mit dem Kurzprogrammen waschen, Reinigungs- und Wartungsarbeiten in regelmäßigen Abständen durchführen, Ihre Maschine in entsprechenden Zeitzonen, die durch Ihren Stromversorger festgelegt wurden, nutzen.

ENTSORGUNG IHRER ALTEN MASCHINE

Dieses Symbol auf dem Produkt oder der Verpackung bedeutet, dass das Produkt nicht als Hausmüll behandelt werden darf. Stattdessen sollte es an einem Sammelpunkt für das Recycling von elektrischen und elektronischen Geräten abgegeben werden.

Sie werden dazu beitragen, mögliche negative Ergebnisse in Bezug auf Umwelt und menschliche Gesundheit zu vermeiden, die durch unsachgemäße Entsorgung des Produkts entstehen kann, indem sichergestellt wird, dass dieses Produkt ordnungsgemäß vernichtet wird.

Die Wiederverwertung von Materialien hilft, natürliche Ressourcen zu schonen.

Für weitere Informationen über das Recycling dieses Produkts, wenden Sie sich an Ihr Rathaus, Ihrer Müllabfuhr oder dem Geschäft, in dem Sie das Produkt gekauft haben.

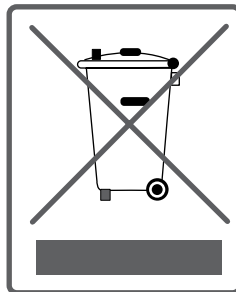



ok.

Garantie Karte o.k. Produkte

Kundendienst-Hotlines

Österreich - Kundendienst-Hotline: **0800 - 677099**
(Anruf aus dem Festnetz kostenlos - Mobilfunk gegebenenfalls abweichend)

Deutschland - Kundendienst-Hotline: **0800 - 4994998**
(Anruf aus dem Festnetz kostenlos - Mobilfunk gegebenenfalls abweichend)

Bitte lesen Sie die umseitigen
Garantie bedingungen

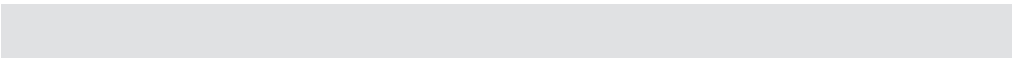

Garantie Karte o.k. Produkte

Für dieses Gerät leisten wir Garantie gemäß nachstehenden Bedingungen:

1. Wir beheben unentgeltlich nach Maßgabe der folgenden Bedingungen (Nr. 2 - 6) Mängel am Gerät, die nachweislich auf einem Material- und/ oder Herstellungsfehler beruhen, wenn sie uns unverzüglich nach Feststellung und innerhalb von 24 Monaten nach Lieferung an den Erstendabnehmer gemeldet werden.

Die von uns gewährte Garantie hat nur Gültigkeit für den privaten Gebrauch des Gerätes. Die Garantieleistungen des Gerätes beschränken sich auf das Gebiet des jeweiligen Landes/ Staates in dem es als Erstendabnehmer erworben wurde.

2. Die Garantie erstreckt sich nicht auf leicht zerbrechliche Teile wie z.B. Glas oder Kunststoff bzw. Glühlampen.

Eine Garantieflicht wird nicht ausgelöst durch geringfügige Abweichungen von der Soll-Beschaffenheit, die für Wert und Gebrauchstauglichkeit des Gerätes unerheblich sind, oder durch Schäden aus chemischen und elektrochemischen Einwirkungen von Wasser, sowie allgemein aus anomalen Umweltbedingungen oder sachfremden Betriebsbedingungen oder wenn das Gerät sonst mit ungeeigneten Stoffen in Berührung gekommen ist. Ebenso kann keine Garantie übernommen werden, wenn die Mängel am Gerät auf Transportschäden, die nicht von uns zu vertreten sind, nicht fachgerechte Installation und Montage, Fehlgebrauch, eine nicht hausübliche Nutzung, mangelnde Pflege oder Nichtbeachtung von Bedienungs- oder Montagehinweisen zurückzuführen sind. Der Garantieanspruch erlischt, wenn Reparaturen oder Eingriffe von Personen vorgenommen werden, die hierzu von uns nicht ermächtigt sind, oder wenn unsere Geräte mit Ersatzteilen, Ergänzungs- oder Zubehörteilen versehen werden, die keine Originalteile sind und dadurch ein Defekt verursacht wird.

3. Die Garantieleistung erfolgt in der Weise, dass mangelhafte Teile nach unserer Wahl unentgeltlich instandgesetzt oder durch einwandfreie Teile ersetzt werden. Geräte, die zumutbar (z.B. im PKW) transportiert werden können, und für die unter Bezugnahme auf diese Garantie eine Garantieleistung beansprucht wird, sind unserer nächstgelegenen Kundendienststelle oder unserem Vertragskundendienst zu übergeben oder zuzusenden. Instandsetzungen am Aufstellungsort können nur für stationär betriebene (feststehende) Geräte verlangt werden. Es ist jeweils der Kaufbeleg mit Kauf- und/ oder Lieferdatum vorzulegen. Ersetzte Teile gehen in unser Eigentum über.
4. Sofern die Nachbesserung des mangelhaften Gerätes von uns abgelehnt wird oder fehlschlägt, wird innerhalb der oben genannten Garantiezeit auf Wunsch des Endabnehmers kostenfrei gleichwertiger Ersatz geliefert.
5. Garantieleistungen bewirken weder eine Verlängerung der Garantiefrist, noch setzen sie eine neue Garantiefrist in Lauf. Die Garantiefrist für eingebaute Ersatzteile endet mit der Garantiefrist für das ganze Gerät.
6. Weitergehende oder andere Ansprüche, insbesondere solche auf Ersatz außerhalb des Gerätes entstandener Schäden sind - soweit eine Haftung nicht zwingend gesetzlich angeordnet ist - ausgeschlossen.
7. Wir haften ferner ohne Beschränkung nach den gesetzlichen Bestimmungen für Schäden, die von der Haftung nach dem Produkthaftungsgesetz umfasst werden sowie für alle Schäden, die auf vorsätzlichen oder grob fahrlässigen Vertragsverletzungen sowie Arglist von uns, unseren gesetzlichen Vertretern oder unseren Erfüllungsgehilfen beruhen.
8. Die vorstehende Garantieerklärung lässt Ihren gesetzlichen Anspruch auf Gewährleistung unberührt.



Imtron GmbH
Wankelstraße 5
D-85046 Ingolstadt
Germany
www.imtron.eu

52162511